











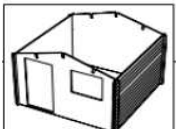







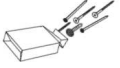

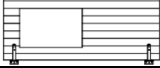
HP 121 18 2222 D FINA 2222

1.		HP1179	1 db
2.		HP1060	1 db
3.		HP1096	2 db
4.		40x60x2200	5 db
5.		15x99x2162	23 db
6.		12x26x2162	4 db
7.		43x90x2590	3 db
8.		15x99x1340	58 db
9.		0,9mx12m	1 db
10.			1 db
11.		F-I	1 db
12.		42x68x1720	2 db
13.		620x1720	1 db
14.		620x1720	1 db
15.		12x26x1565	2 db
16.		12x45x1740	1db
17.		17x38x712	4 db
18.		17x38x485	4 db
19.		435x659	2 db
20.		19x25x673	2 db
21.		19x25x445	2 db

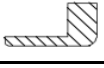
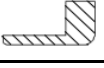
IMPORTANTE

Gentile Cliente,

Congratulazioni per l'acquisto della vostra "logcabin".

Con l'assistenza di queste istruzioni per la costruzione vi spieghiamo passo dopo passo come potete semplicemente costruire la vostra logcabin.

La casetta da giardino che avete appena acquistato è un prodotto di legno che dura nel tempo. Se viene fatta una corretta manutenzione, manterra le sue qualità per molto tempo, il che vi darà piacere per molti anni. Cortesemente notate i seguenti punti:

- Disimballate il legno due giorni prima, così che si possa adattare ai cambi di temperatura e umidità dell'ambiente circostante.
- Togliete il film avvolgente e appoggiate le assi e le travi separatamente in un posto dove non siano esposte al sole e alla pioggia.

Costruzione

- Seguite le istruzioni di montaggio attentamente.
- Vi raccomandiamo di sigillare le giunture della logcabin con le fondamenta utilizzando silicone sigillante.
- La serratura sulla porta deve essere lubrificata una volta all'anno.
- L'ambiente deve essere ventilato.

Trattamento

- Prima di assemblare la casetta da giardino, trattate le linguette e le scanalature delle parti del muro, così come del pavimento e soffitto, con uno strato di conservante per legno.

Lo stesso strato può essere utilizzato per un trattamento totale della casetta del giardino dopo la costruzione.

Per conservare il legno è necessario che questo trattamento sia ripetuto in modo regolare.

- L'interno della casetta da giardino e la porta devono essere trattate con uno strato di conservante per legno, almeno ogni 3 anni, a seconda delle condizioni locali.

Per maggiori informazioni, cortesemente contattate il vostro fornitore.

Cortesemente notate che il legno è un prodotto vivo e seppur sottoposto a un corretto trattamento il legno all'aperto si può ritirare, gonfiare, deformare o persino rompersi. Queste sono proprietà tipiche del legno, un materiale naturale e piacevole. Queste proprietà possono causare anomalie ammesse ed elencate di seguito:

- Nodi nel legno, nessun buco profondo nelle travi.
- Nodi su linguette e su altre parti
- Smerigliature e tracce di corteccia sul retro del tetto e tavole del pavimento ammesso che la superficie visibile possa essere trattata con un coesivo.
- Piccole variazioni del colore (che non hanno effetti sulla durabilità del prodotto)
- Rotture che non abbiano effetto sulla costruzione
- Tracce di resina
- Ondulature e pieghe ammesso che il materiale rimanga utilizzabile
- Tacca a V che unisca travi a parete, porte e finestre

Non vengono coperti da garanzia i difetti che risultino da:

- fondamenta che siano difettose e/o non a livello
- non osservanza delle istruzioni di montaggio
- manutenzione irregolare o non effettuata, o l'uso di una vernice che non sia resistente all'umidità
- l'assenza di ancoraggi per temporale e ancoraggio del tetto (opzionale)
- caduta di coperture e/o tetto, che non siano incollati attentamente durante l'assemblaggio della copertura del tetto
- unire diversi strati di legno con viti o chiodi
- vento che soffi oltre forza 7 su scala Beau fort
- disastri naturali o altre forze maggiori.

PS

- generalmente le vostre porte e finestre non sono fornite di vetro. In caso questo accada e avvengano rotture questo non può dare luogo a un reclamo.
- per assicurare una più grande stabilità in condizioni climatiche avverse la vostra cabina deve essere ancorata correttamente al suolo.
- L'assicurazione della vostra cabina come regola NON è inclusa in una casa standard di norma. Se lo desiderate potete assicurare la vostra cabina contro i danni esterni da vandalismo e tempesta. Fate richiesta al vostro agente d'assicurazioni.



Informazioni generali sul montaggio delle casette a incastro

Gentile cliente

Desideriamo congratularci per il Suo acquisto. Le presenti istruzioni per il montaggio e le relative illustrazioni Le spiegheranno, in modo sequenziale, come costruire con semplicità la Sua casetta a incastro.

Lei ha acquistato un prodotto in legno durevole, che La accompagnerà per anni. Per ottenere i migliori risultati, La preghiamo di osservare con attenzione i seguenti punti.

- La merce deve essere controllata entro 14 giorni dal ricevimento, prima di iniziare le operazioni di montaggio.
- La preghiamo di ricordare che Outdoor Life Group Nederland B.V. non è responsabile degli eventuali costi aggiuntivi dovuti a una incompleta esecuzione delle verifiche prima dell'inizio delle operazioni di montaggio.
- Disimballare il legno 2 giorni prima dell'inizio del montaggio, in modo tale da permettere al legno di adattarsi al grado di umidità dell'ambiente.
- Rimuovere la pellicola protettiva e collocare le assi e le travi, leggermente distanziate tra loro, in un luogo non esposto alla pioggia o ai raggi solari.
- Verificare la completezza della fornitura tramite la bolla di accompagnamento inclusa nella confezione.
- Qualora non sia possibile iniziare subito il montaggio, è importante ricollocare i componenti sulla paletta di carico sovrapponendoli in direzione orizzontale, avendo cura di coprirli con la pellicola utilizzata per la protezione della paletta in modo da evitare eventuali infiltrazioni di acqua e raggi solari.
- Non conservare la confezione all'interno di locali riscaldati.

Consegna a domicilio

In caso di consegna a domicilio, la casetta viene fornita su una paletta di carico, avvolta con apposita pellicola per imballaggio. Il luogo di consegna deve essere accessibile a camion dal peso totale di 38 tonnellate.

Ricevimento della merce

Prima di controfirmare la lettera di vettura del trasportatore, verificare quanto segue:

1. Le merci consegnate corrispondono ai dati dell'ordine da Lei eseguito?
2. La confezione è stata consegnata su pallet e imballata con apposita pellicola?
3. L'imballaggio esterno è privo di danni visibili?

Importante

Qualora si riscontrino mancanze o difformità, è necessario indicare tali osservazioni sulla lettera di vettura e richiederne la sottoscrizione da parte del trasportatore prima di controfirmare la lettera di vettura.

In caso di reclami

La nostra azienda pone la massima cura nella produzione e nelle operazioni di imballaggio al fine di assicurare la migliore consegna dei propri prodotti. Tuttavia, può accadere che qualcosa non soddisfi pienamente le Sue aspettative. Qualora vi siano dei pezzi mancanti o danneggiati in misura tale da non consentirne l'utilizzo, è necessario comunicarlo per iscritto all'assistenza clienti, via fax o per posta elettronica, entro 14 giorni.

Assistenza postvendita

Per eventuali reclami, nella confezione è accluso il "Modulo di assistenza postvendita". Leggere con attenzione le indicazioni presenti sul modulo e compilare il modulo con i seguenti dati:

- codice d'ordine: è il codice con cui l'ordine è stato da noi elaborato e registrato. Tale codice si trova, ad esempio, sull'etichetta dell'imballaggio e sulla bolla di consegna;
- codice di produzione: questo è il codice delle produzioni di serie e inizia con due lettere ("CN" o "PN"). Tale codice si trova sull'etichetta dell'imballaggio e/o sul manuale di istruzioni per il montaggio;
- il Suo nome e cognome, indirizzo e numero di telefono;
- il codice articolo del componente (o dei componenti) in oggetto, specificando il motivo del reclamo.

Tale modulo, debitamente compilato in ogni sua parte, può essere inviato, insieme alla bolla di consegna, al seguente numero di fax:

Naturalmente è possibile contattare anche il Suo rivenditore di fiducia.

Il Suo reclamo verrà gestito con la massima attenzione e sarà nostra cura farLe pervenire al più presto i pezzi richiesti. Eventuali reclami relativi al materiale non verranno accettati qualora esso sia già stato trattato con vernici.

Montaggio

- Attenersi scrupolosamente alle istruzioni e alle illustrazioni per il montaggio.
- È importante che siano presenti delle fondamenta per la casetta. È possibile scegliere tra:
 - fondamenta con pilastri o piediritti
 - mattonelle in calcestruzzo
- travi di fondazione in cemento o pavimento in cemento
- il modo migliore per sigillare la superficie di contatto tra la casetta e le fondamenta è quello di utilizzare del silicone
- assicurarsi che nella casetta vi sia sufficiente ventilazione.

Consigli utili

- Assicurarsi che il terreno su cui viene posizionata la casetta sia in piano.
- Assicurarsi che le eventuali fondamenta e/o le travi del pavimento siano posizionate ad alcuni centimetri dal livello del terreno.
- Assicurarsi che la casetta sia fissata alle fondamenta o al terreno.
- Provvedere ad assicurare adeguatamente la casetta.
- Assicurarsi che nella casetta vi sia sufficiente ventilazione.
- Lubrificare la serratura una volta all'anno con polvere di grafite.
- Per la pulizia del vetro acrilico utilizzare detersivi a base di sapone e mai prodotti abrasivi.
- È possibile utilizzare una pozione della pellicola di imballaggio come strato impermeabile da mettere tra le fondamenta e la casetta.
- Dopo l'apertura dell'imballaggio, sarà necessario in primo luogo separare le travi delle pareti dalle assi prima di procedere al loro sollevamento in modo che le giunzioni a incastro (maschio-femmina) siano ben separate e si evitino eventuali danni.

Manutenzione

- Prima del montaggio della casetta, trattare le giunzioni a incastro dei componenti delle pareti, nonché i componenti del pavimento e del tetto, con del mordente per la regolazione dell'umidità. Lo stesso mordente può essere utilizzato, a montaggio ultimato, come trattamento protettivo per il legno sull'intera casetta. Ripetendo regolarmente tale trattamento, verrà prolungata notevolmente la durata della casetta a incastro.
 - A seconda delle condizioni locali, si consiglia di trattare il lato interno della casetta e la porta almeno ogni tre anni con del mordente per la regolazione dell'umidità adatto per interni ed esterni. Per ulteriori informazioni, è possibile rivolgersi al proprio fornitore di fiducia.
- Il legno è un prodotto naturale e vivo: per questo ogni pezzo di legno ha una struttura e una trama uniche. È normale che il legno presenti delle irregolarità: questa caratteristica gli conferisce la sua naturale bellezza.

Irregolarità accettabili:

- nodi incorporati nel legno
- nodi sporgenti con un diametro non superiore ai 4 cm
- residui di piallatura, corteccia sul lato posteriore del tetto e del pavimento, a condizione che il lato visibile possa essere chiuso
- leggere decolorazioni (esse non influiscono sulla durata del prodotto)
- fessure che non intaccano la costruzione
- sacche di resina
- torsioni o curvature, purché non impediscano l'utilizzo o il montaggio
- incavi a V nelle travi della parete o eventualmente nelle porte e nelle finestre

Garanzia

Il prodotto è coperto da una garanzia di 5 anni (ad esclusione dei seramenti).

Sono esclusi dalla garanzia difetti conseguenti a:

- fondamenta scadenti
- fondamenta non in piano
- montaggio non effettuato in conformità alle presenti istruzioni
- manutenzione insufficiente e mancato utilizzo di una vernice per la regolazione dell'umidità
- copertura erronea del tetto, oppure copertura non effettuata professionalmente o insufficiente
- avvistamento o chiodatura delle travi della parete o degli infissi delle finestre e delle porte

- danni conseguenti a costruzioni e/o trasformazioni non eseguite professionalmente
- ancoraggio del tetto mancante o non perfettamente fissato (l'ancoraggio fa sempre parte del materiale fornito)
- catastrofi naturali o altri eventi violenti
- intensità del vento maggiore rispetto a 7 punti Beaufort.

N.B.

- Nella configurazione standard, le finestre e le porte non vengono fornite con vero vetro. Qualora dovesse verificarsi una rottura di vetri in caso fortuito fornitura con vetro, non verranno accettati reclami.
- La casetta da giardino deve essere ancorata per resistere al maltempo.
- La casetta da giardino non è fornita di assicurazione. Qualora lo si desidera, è possibile optare per l'assicurazione della casetta contro danni provenienti dall'esterno, quali per es. vandalismo o maltempo. Si consiglia di rivolgersi al proprio agente di assicurazioni per ulteriori informazioni.
- Per eventuali accessori quali terrazze, fioriere, imposte e altre costruzioni aggiuntive vengono fornite le ulteriori istruzioni.

Importante! Possibili cause di eventuali problemi.

A. Formazione di fessurazioni nei muri.

Il legno è un prodotto vivo e si adatta alle diverse condizioni atmosferiche. In alcune zone ciò si può manifestare in maniera estrema. Può accadere che, nel caso di tempo molto secco, si formino degli spazi tra alcune travi delle pareti. In tal caso, è necessario procedere come segue:

Fase 1: rimuovere, dal lato interno della porta, il listello superiore del telaio per controllare se la trave della parete sovrastante si appoggia sul telaio della porta. Qualora ciò si verifichi, seguire i punti 2, 3, 4 e 5. Qualora ciò non si verifichi, contattare Outdoor Life Group Nederland B.V. o il proprio rivenditore.

Fase 2: per riuscire a eliminare le fessurazioni, allentare dall'interno i listelli di copertura del telaio della porta e rimuovere la porta e il telaio.

Fase 3: allargare l'apertura della porta di ...x... cm nella parte superiore, servendosi di una sega (a seconda delle dimensioni della fessura, in ogni caso al massimo di 1 cm).

Fase 4: qualora la fessura sia ancora visibile, battere leggermente con un martello sul tetto sopra la giunzione dell'angolo (utilizzare un martello in gomma), finché le travi delle pareti non tornano nella posizione originale.

Fase 5: ricollocare porte e finestre.

B. Il legno del tetto si dilata.

Le assi del tetto devono essere fissate con 2 chiodi per punto di giuntura (parete laterale e trave del tetto). Qualora venga utilizzato soltanto un chiodo per punto di giuntura, il legno del tetto può inclinarsi verso il basso.

C. Danni alle giunzioni a incastro

È possibile che le giunzioni a incastro subiscano parziali danni durante il trasporto. Se il giunto maschio-femmina non presenta problemi in fase di montaggio, non verrà accettato alcun reclamo.

Un lieve danno alle giunzioni a incastro non influenza la stabilità della casetta.

Ulteriori informazioni generali su casette da giardino e prodotti in legno sono disponibili sul nostro sito Internet presente all'indirizzo www.outdoorlifeproducts.com.

Lista dei componenti / Formula del reclamo

Indirizzo di consegna

Nome: _____

Via: _____

Citta: _____

Tel. nr. _____

Numero dell'ordine (6 cifre)

--	--	--	--	--	--

Numero di prod. (8/9 cifre)

CN									
-----------	--	--	--	--	--	--	--	--	--

Data di consegna

--	--	--	--	--	--	--	--

Articolo

--	--	--	--	--	--	--	--

ATTENZIONE!

- Contrassegnare sulla distinta inclusa nella confezione i pezzi errati, danneggiati o mancanti. Allegare la distinta così contrassegnata al modulo di reclamo compilato e inviare il tutto all'indirizzo in verso.
- In assenza di questi dati il reclamo non può essere accolto. I danni esterni della confezione devono essere annotati sulla lettera di vettura che il vettore deve controfirmare. I Vs/ reclami saranno da noi evasi con la massima sollecitudine.
- Ci riserviamo il diritto di ritirare la merce non conforme.
- Non si accettano reclami per materiale pitturato o modificato.
- Ogni reclamo accolto viene tacitato con l'invio di materiale nuovo, senza alcuna prestazione finanziaria.

Osvaldo Marastoni

Tel: (+39) 388 6364512

OMA_logo posta elettronica

Via F.Ili Conti, 15

42012 Campagnola Emilia (RE) Italy

osvaldomarastoni@gmail.com

Ildikó Horváth

regional sales responsible

@ ildiko.horvath@gartenpro.hu

@ gartenproitalia@gmail.com



gartenpro

GARTENPRO Production and Trade Ltd.

✉ H-9444 Fertőszentmiklós PO Box 6.

📍 Soproni úti Ipartelep

☎ +36 99 544 595

📠 +36 99 380 177

🌐 www.gartenpro.hu

Reklamationsgrund / Reden van de klacht / Reason for complaint / Motif de la réclamation / Motivo del reclamo/ Motivo de la reclamación

Artikelnummer Artikelnummer Article number Référence article Numero articolo Numero artículo	Bezeichnung und Abmessung Omschrijving en afmeting Description and size Description et dimensions Denominazione e dimensioni Denominación y dimensiones	Reklamationsgrund Reden van de klacht Reason for complaint Motif de la réclamation Motivo del reclamo Motivo de la reclamación	Menge Aantal Quantity Quantité Quantità Cantidad

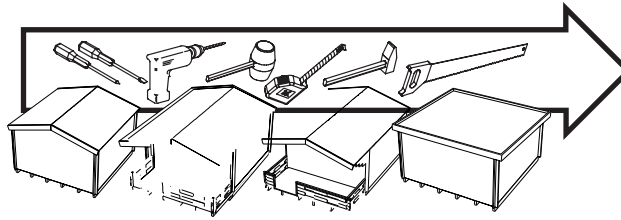

21
mm

28
mm

44
mm

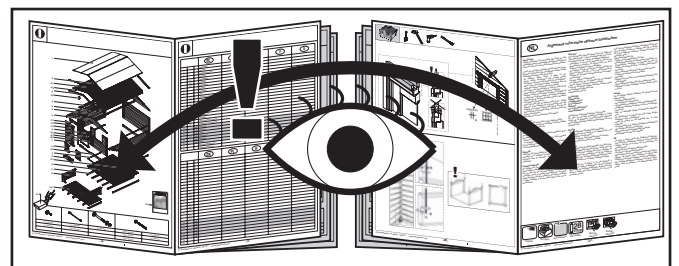
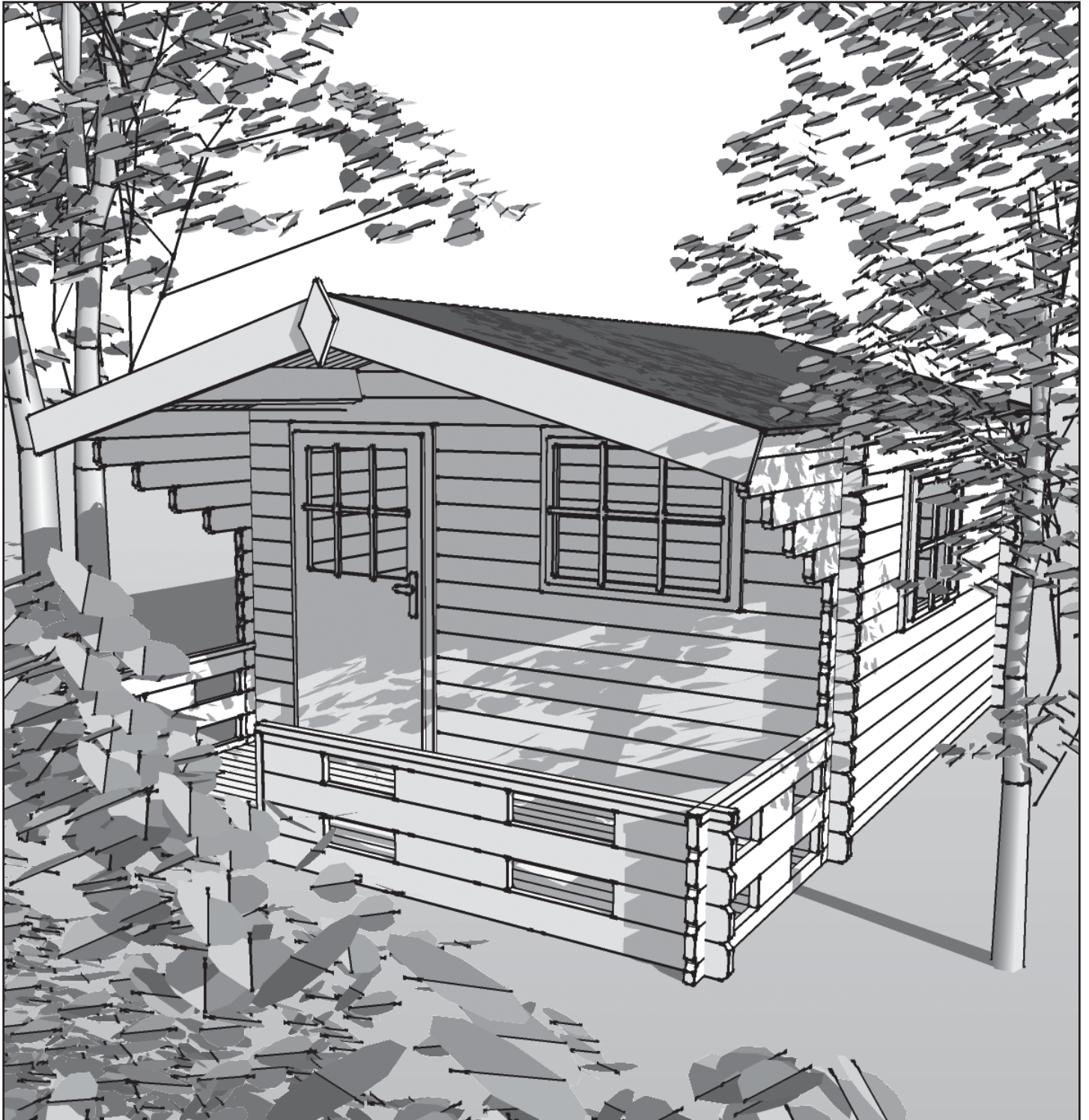

HP
X...../..... MM

.....
X...../..... MM

Vorderwand HP 0227-H		1 St.
Achterwand HP 0240		1 St.
Seitenwand HP0952		2 St.
Fußbodenbalken	40*60*2500	6 St.
Fußbodenbretter	15*99*2940	28 St.
Fußbodenleisten	12*26*2164	3 St.
Fußbodenleisten	12*26*2444	2 St.
Dachpfette	43*145*2990	3 St.
Dachbretter	15*99*1775	68 St.
EDSM DEUR-P		1 St.
INBO. ED 21/28 MM		1 St.
ERSM-RAAM-P		1 St.
INBO. ER 21/28 MM		1 St.
Dachbelag	0,9*12M	1 St.
Dachbelag	0,9*3 M	1 St.
Aufbauanleitung		1 St.
Befestigungsmaterial 300X300		1 St.

Előfal HP 0227-H		1 db
Hátfal HP 0240		1 db
Oldalfal HP0952		2 db
Padlóstafni impregnált	40*60*2500	6 db
Padlódeszka	15*99*2940	28 db
Padlószegőléc	12*26*2164	3 db
Padlószegőléc	12*26*2444	2 db
Tetőgerenda	43*145*2990	3 db
Tetődeszka	15*99*1775	68 db
Ajtó EDSM DEUR-P		1 db
Takaróléc szett ED21/28mm		1 db
Ablak ERSM -P		1 db
Takaróléc szett ER21/28mm		1 db
Aszfaltpapír	0,9*12M	1 db
Aszfaltpapír	0,9*3 M	1 db
Építési útmutató		1 db
Csavarcsomag 300*300		1 db

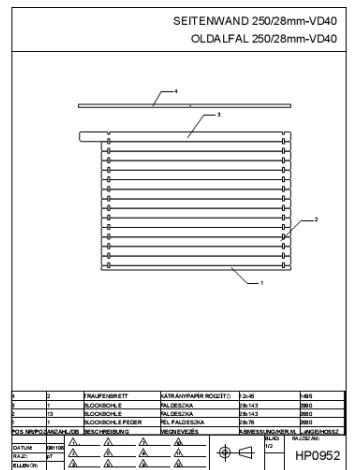
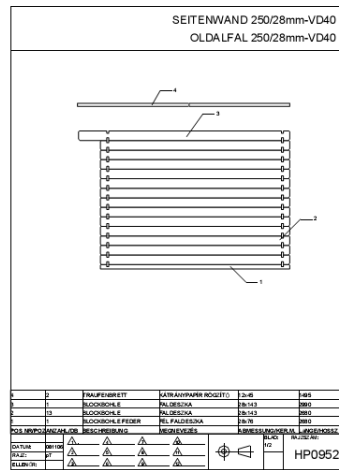
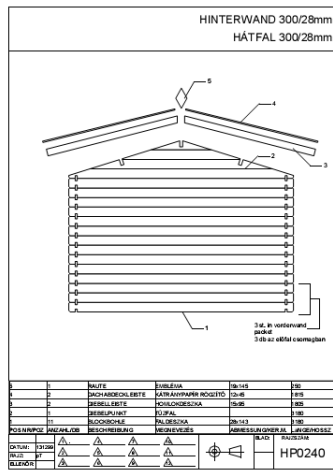
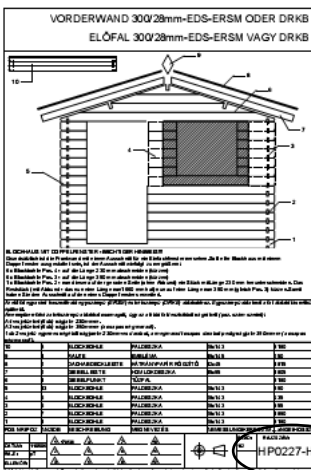
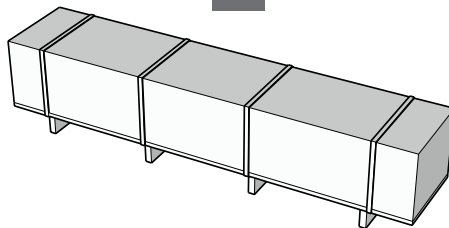

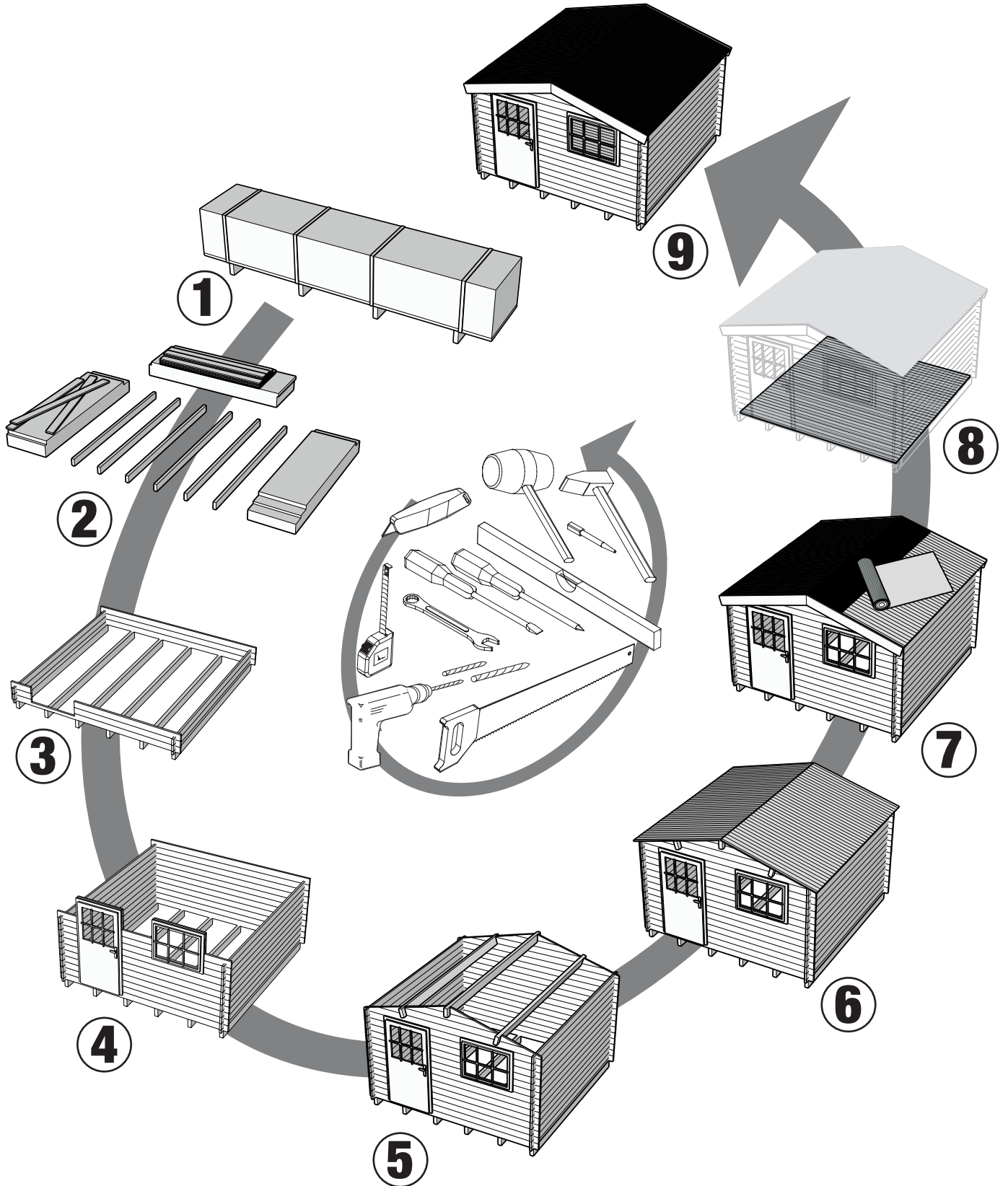

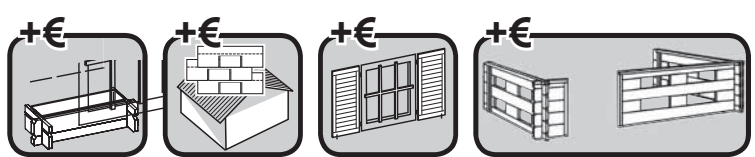
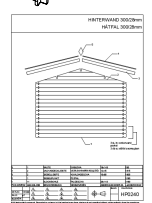
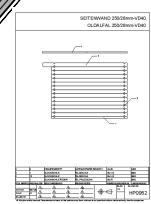
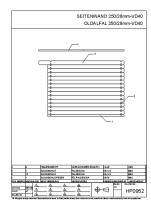
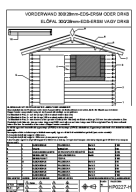
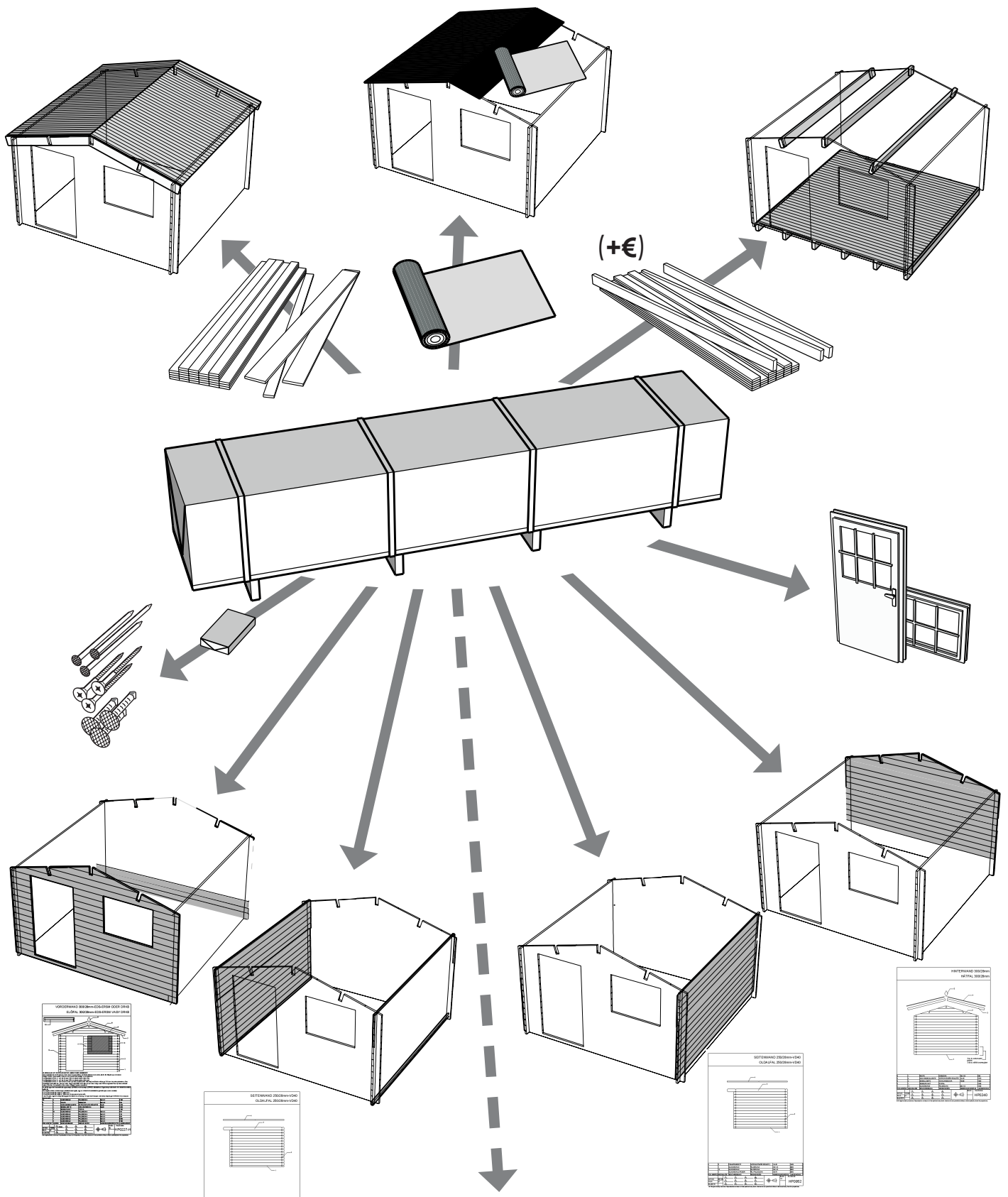
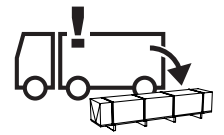
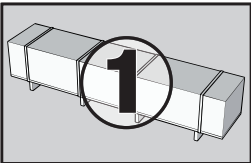

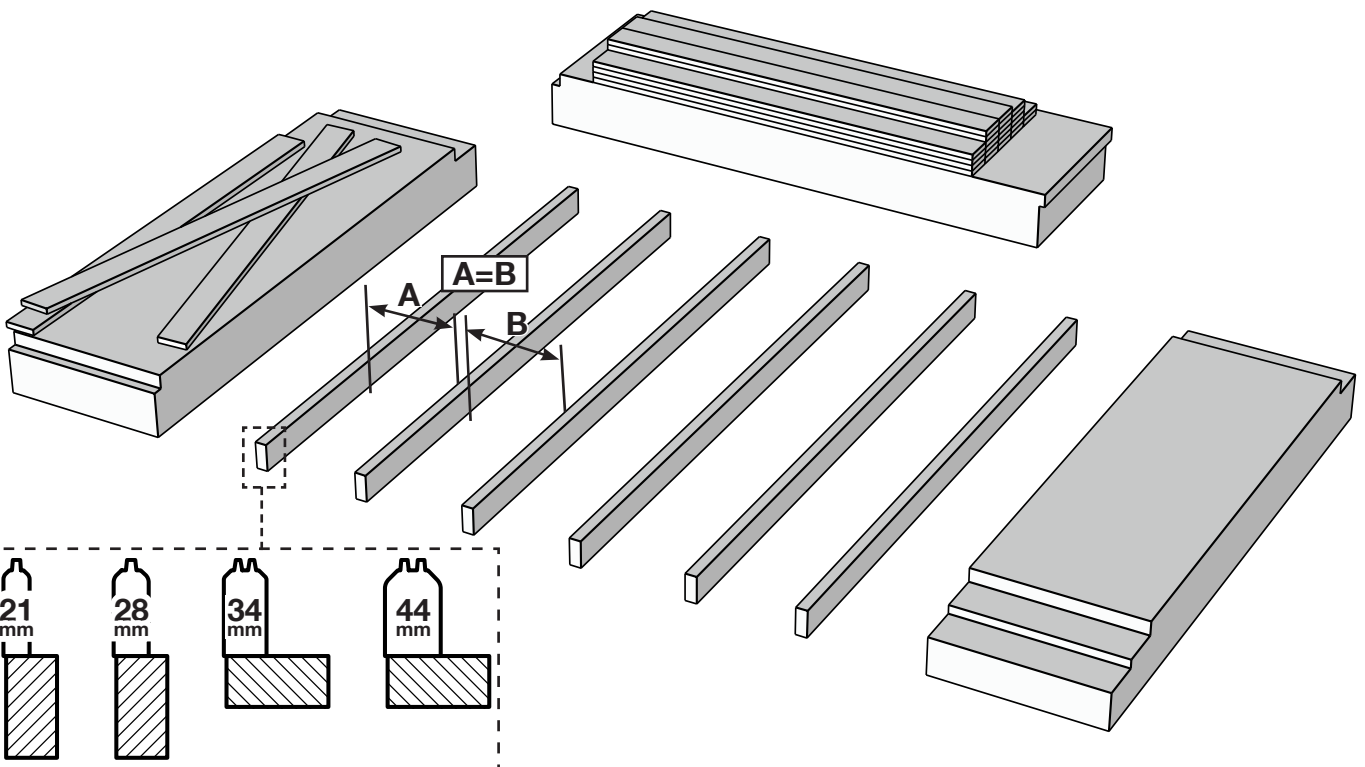
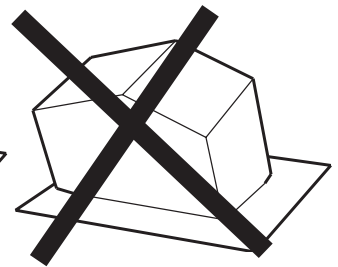
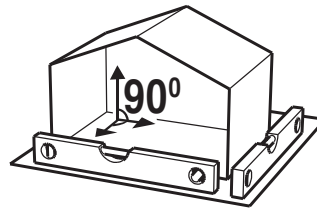
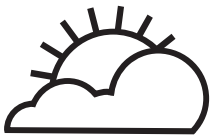
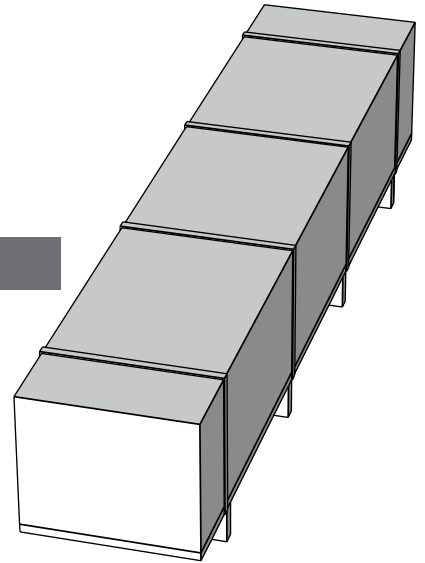
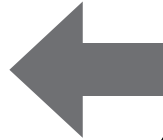
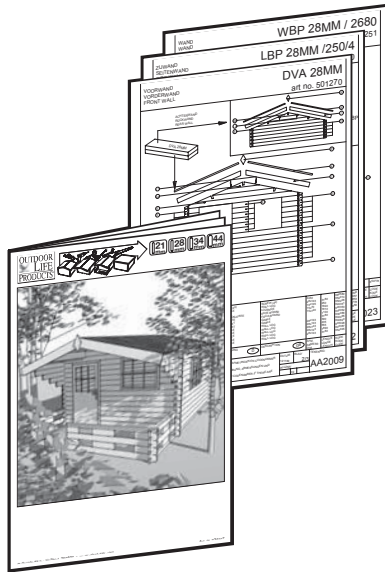
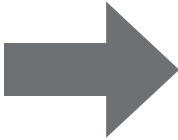
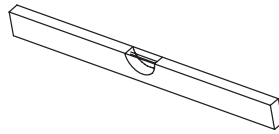
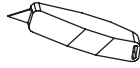
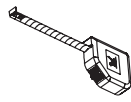
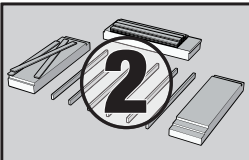

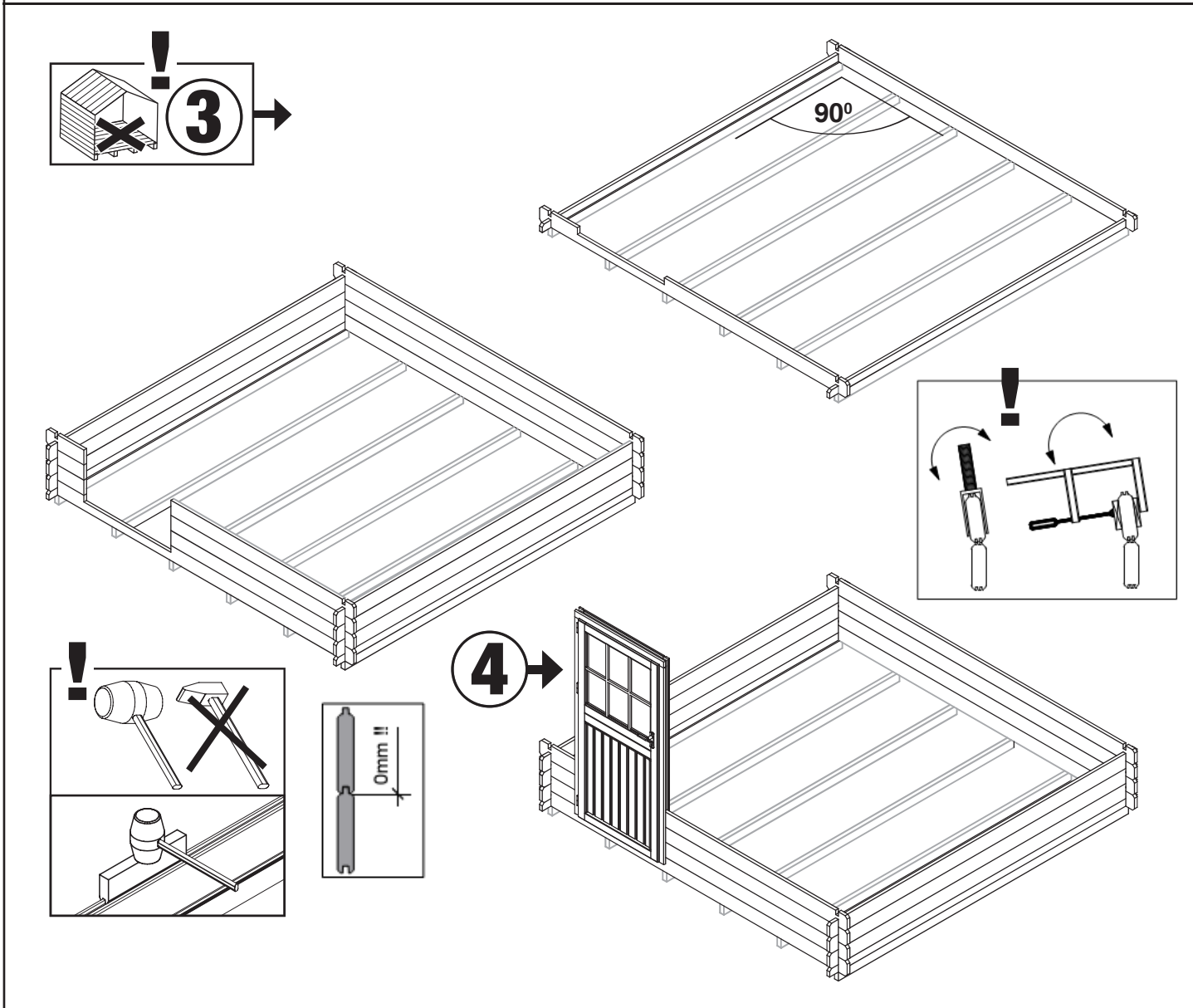
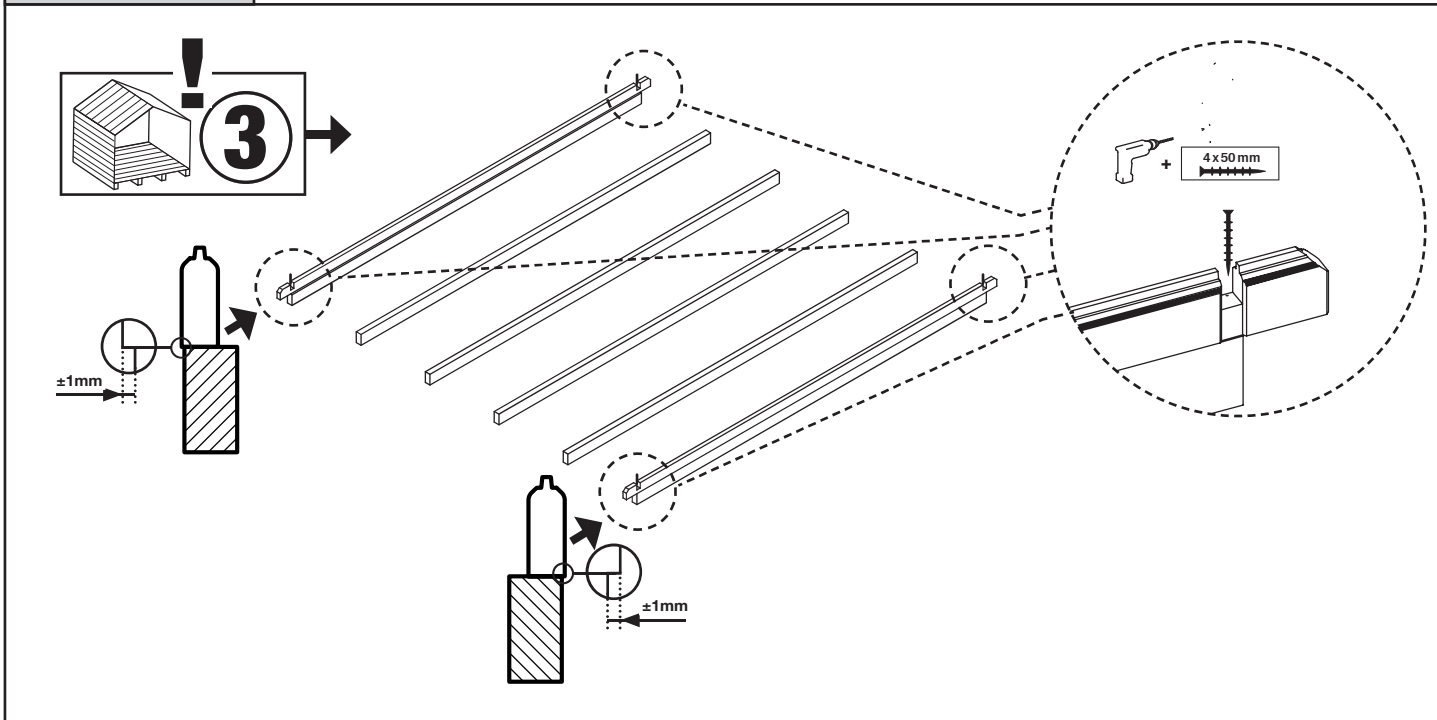
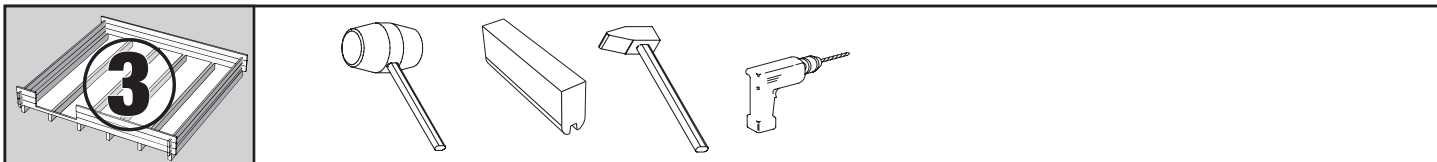

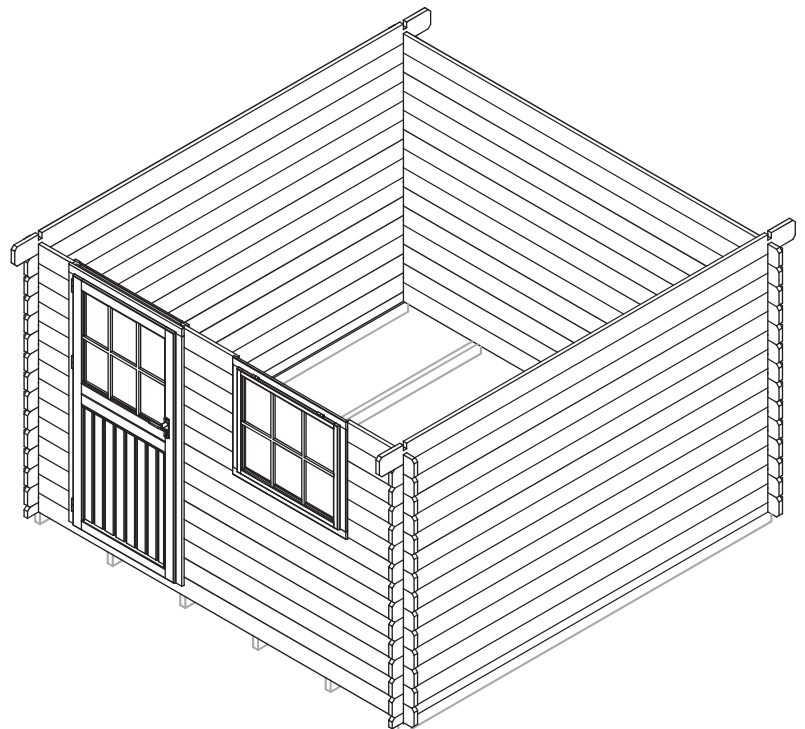
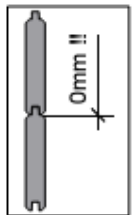
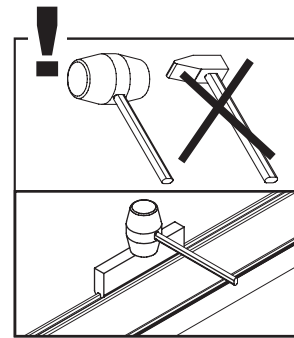
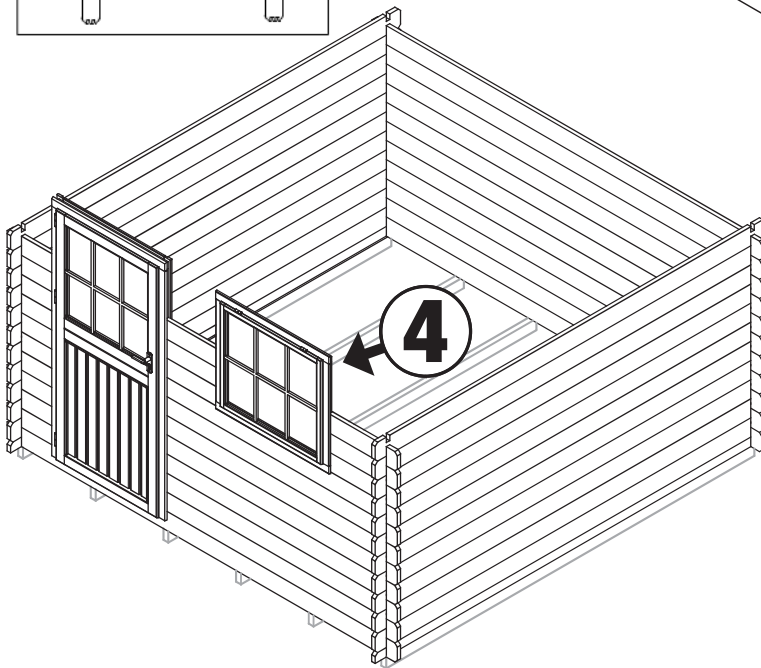
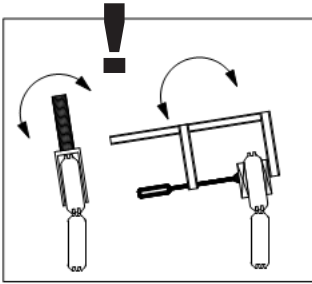
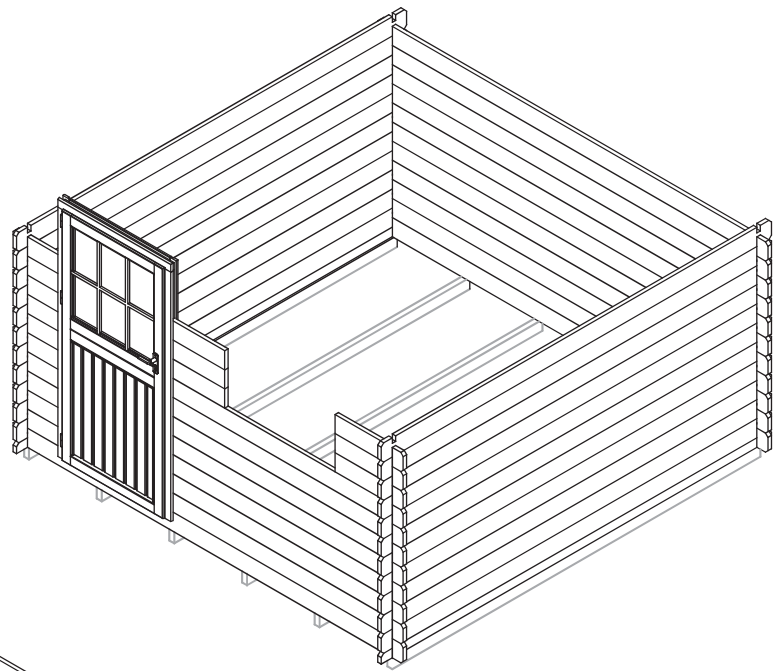
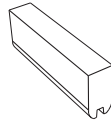
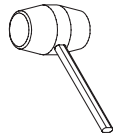
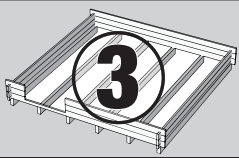

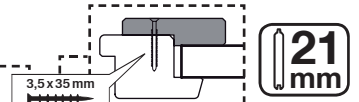
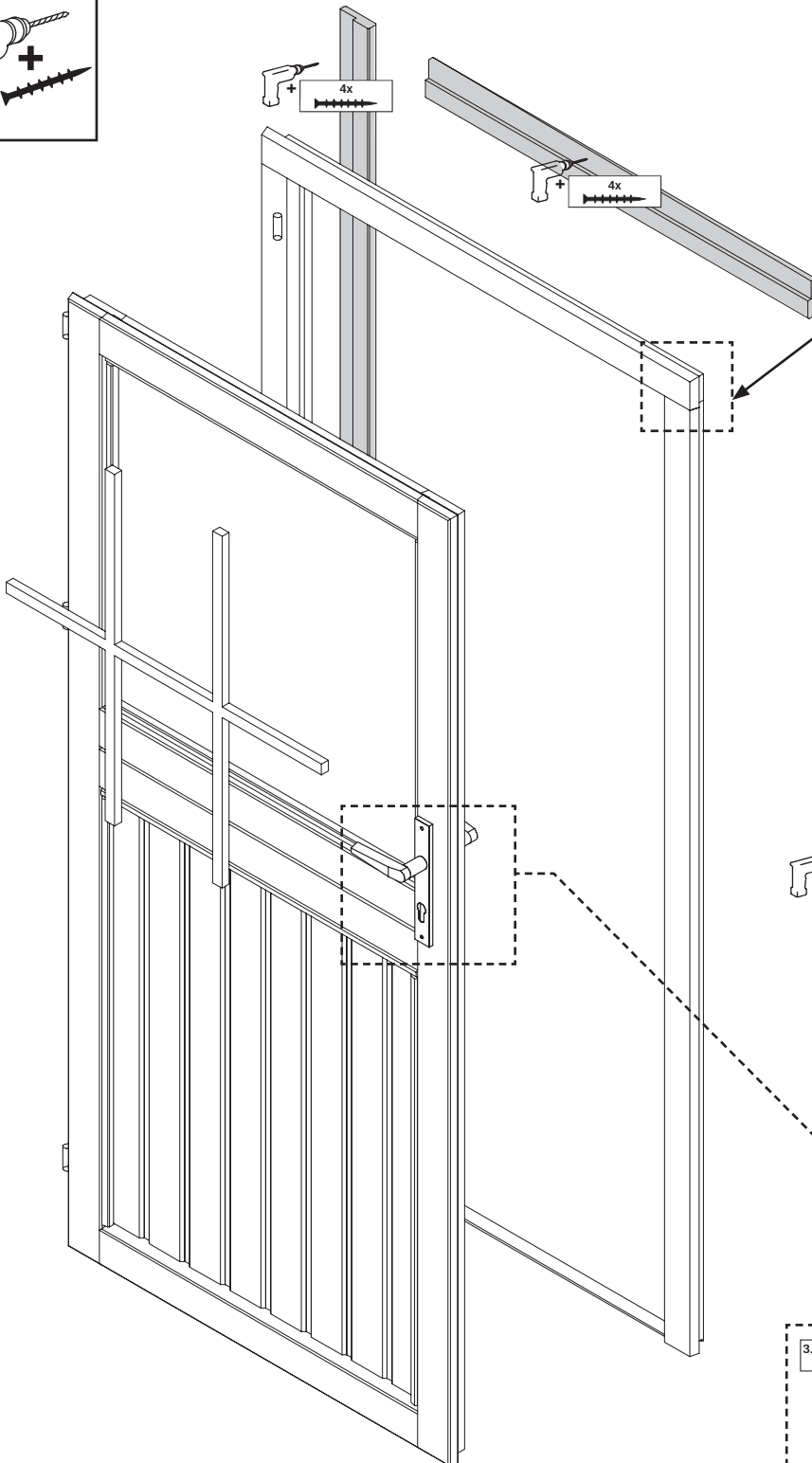
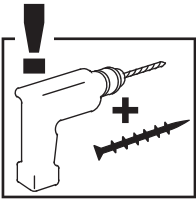
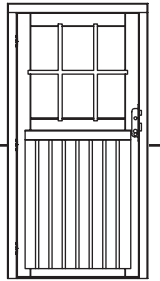
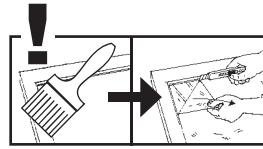
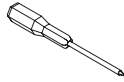
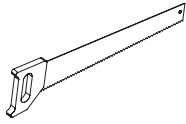
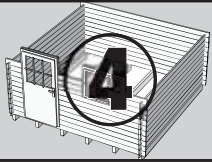

21 mm

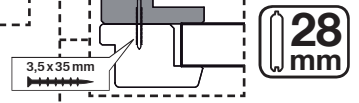

28 mm

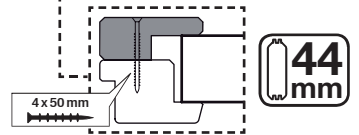

44 mm

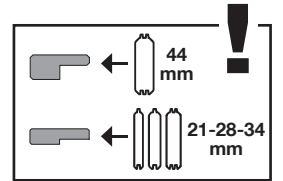

44 mm

21-28-34 mm

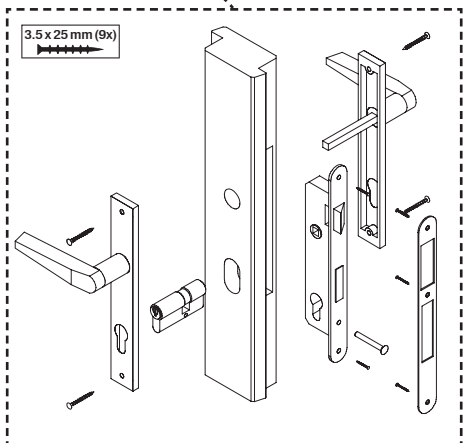

3,5 x 25 mm (9x)

